

CATÁLOGO DE PRODUCTOS

KDM

Orthodontic



Ortodoncia

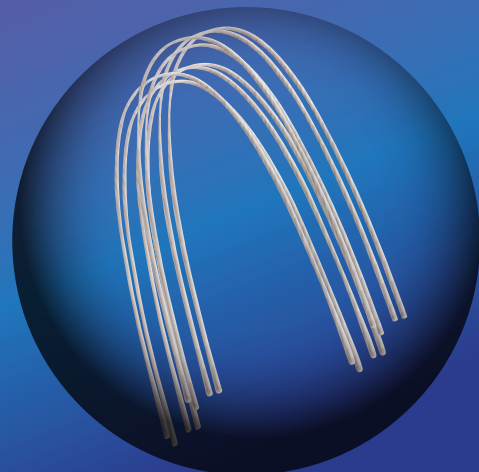
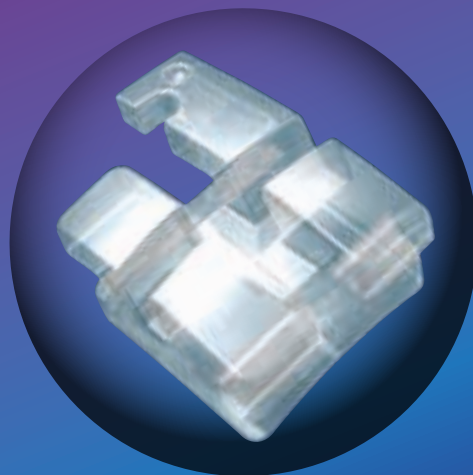

Productos de calidad

KDM  ha creado una línea de productos de Ortodoncia para abastecer material a las clínicas que exijan productos de ortodoncia de alta calidad a un buen precio.

Todos los materiales están realizados con las últimas tecnologías, resultado de una larga y práctica investigación.

Hemos seleccionado una serie de productos básicos de ortodoncia prestando especial atención a la calidad, la variedad y el mejor precio.

Póngase en contacto con nosotros para cualquier consulta.



Brackets

Bracket zafiro*

Excelente transparencia, estética perfecta, menor fricción y excelente deslizamiento. Fácil aplicación y remoción con bordes suaves y redondeados. Máximo confort y gran retención sobre el diente.

Kit de 20 piezas

Bracket zafiro Roth / MBT

Ref.: 240012 (0,18 Roth)
Ref.: 240013 (0,22 Roth)
Ref.: 240014 (0,22 MBT)

Bordes redondeados

Perfil bajo

Combinación perfecta
con todas las tonalidades
de dientes

Menor fricción,
mejor deslizamiento

Pura transparencia

Fabricado en Zafiro
Monocristalino

Bracket cerámico*

Fabricados con tecnología CIM están compuestos de cerámica policristalina, con slot altamente pulido y bordes suaves y redondeados. Alta retención sobre el diente. Disponible con o sin ranura metálica.

Kit de 20 piezas

Hooks: 3-4-5

Cerámica Policristalina

Slot altamente
pulido

Bordes suaves
y redondeados

Fabricado con Tecnología CIM

Alta retención sobre el diente



Bracket cerámico Roth / MBT

Ref.: 240006 (0,22 Roth)
Ref.: 240008 (0,18 Roth)
Ref.: 240007 (0,22 MBT)

Ranura metálica

Ref.: 240009 (0,22 Roth)
Ref.: 240010 (0,22 MBT)

*Disponemos de reposiciones de todos los modelos en bolsas de 5 unidades.

Bracket autoligado*

Baja fricción:

- Adopta un "slide pasivo", por lo que proporciona una fuerza constante.
- Deslizamiento de la pieza dental más rápido, con menor fricción (tratamientos más cortos)
- Diseño ultra-fino con perfil bajo, que minimiza el grosor del bracket y ofrece un mayor confort para el paciente.

Kit de 20 piezas



Bracket autoligado Roth / MBT

Ref.: 240011 (Autoligado Roth 0,22 Pasivos)

Ref.: 240502 (Autoligado MBT 0,22 Pasivos)

Bracket mini metálicos*

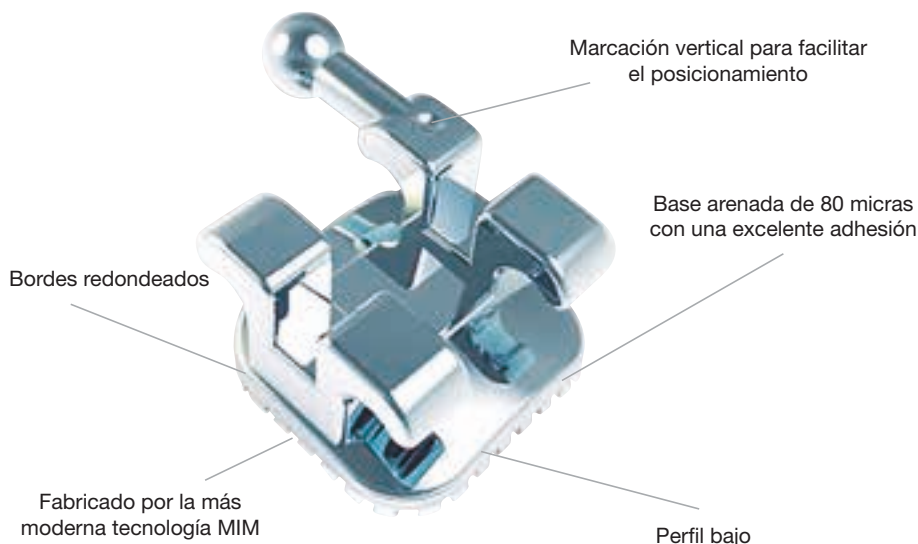

Bracket mini metálicos Roth / MBT

Ref.: 240003 (0,22 Roth)

Ref.: 240004 (0,22 MBT)

Ref.: 240005 (0,18 Roth)

Kit de 20 piezas

*Disponemos de reposiciones de todos los modelos en bolsas de 5 unidades.

Tubos

Tubos bucales simples

Estudiando en profundidad la morfología de la cara vestibular del paciente, se ha desarrollado un diseño muy cuidado del tubo, resultando un tubo pequeño que evita molestias, interferencias oclusales y descementados, resultando muy cómodo para los pacientes.

Bolsa de 10 unidades (mismo cuadrante).

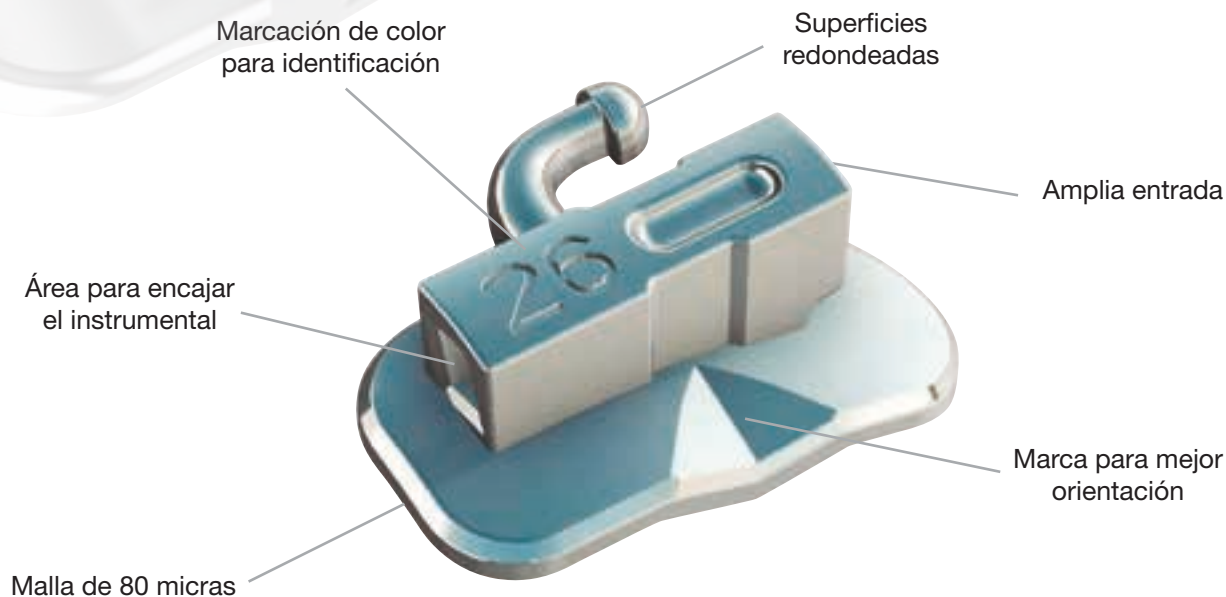

Convertible	Tubo Simple	
	Roth	MBT
Nº 16 - 0,22	240226	240234
Nº 26 - 0,22	240227	240235
Nº 36 - 0,22	240228	240236
Nº 46 - 0,22	240229	240237
Nº 16 - 0,18	240230	
Nº 26 - 0,18	240231	
Nº 36 - 0,18	240232	
Nº 46 - 0,18	240233	

Non Convertible	Tubo Simple	
	Roth	MBT
Nº 16 - 0,22	240238	240254
Nº 26 - 0,22	240239	240255
Nº 36 - 0,22	240240	240256
Nº 46 - 0,22	240241	240257
Nº 17 - 0,22	240242	240258
Nº 27 - 0,22	240243	240259
Nº 37 - 0,22	240244	240260
Nº 47 - 0,22	240245	240261

Non Convertible	Tubo Simple
	Roth
Nº 16 - 0,18	240246
Nº 26 - 0,18	240247
Nº 36 - 0,18	240248
Nº 46 - 0,18	240249
Nº 17 - 0,18	240250
Nº 27 - 0,18	240251
Nº 37 - 0,18	240252
Nº 47 - 0,18	240253

Adhesivos

Adhesivos de ortodoncia

Adhesivo compatible con todo tipo de brackets. La pasta con alto contenido de relleno, presenta una óptima viscosidad que facilita la colocación del bracket.

VLC ayuda a sellar el esmalte grabado. La resistencia adhesiva es más fuerte que la del diente, lo que permite después retirar el bracket sin dejar marca con facilidad.



Megaset Orthodontic Kit 3 Jer. 3 g

Megaset Orthodontic 3 Jeringas x 3 g + 9 tips
Accesorios
Instrucciones
Ref.: 240001

Megaset Orthodontic Kit 1 Jer. 3 g

1 Jeringa de 3 g Megaset Orthodontic + 3 tips
Accesorios
Instrucciones
Ref.: 240000



Glass Ionomer Band Cement

Excelente consistencia y color azul. Fraguado Dual y liberación de flúor. Cementación rápida, fácil de limpiar e ideal para el levante de mordida.

Ref.: 240002

DC Glass Ionomer Band Cement Kit

1 Jeringa 10 g Azul Dual Cure Glass Ion.
7 puntas de mezcla
7 puntas intraorales
Instrucciones



Arcos



Arcos de acero

Sobres de 10 unidades

Tratado térmicamente

Dureza y elasticidad

Disponibles en todas las medidas

Doble pulido mecánico/electroquímico

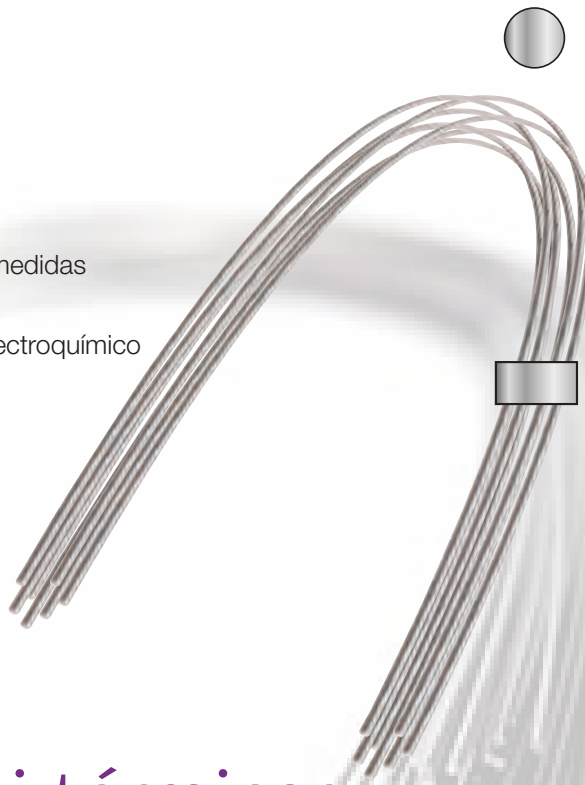

Redondo	Ovoide	
	Superior	Inferior
0,12"	240144	240143
0,14"	240146	240145
0,16"	240148	240147
0,18"	240150	240149
0,20"	240152	240151

Rectangular	Ovoide	
	Superior	Inferior
0,16"x0,16"	240154	240153
0,16"x0,22"	240156	240155
0,17"x0,25"	240158	240157
0,18"x0,22"	240160	240159
0,19"x0,25"	240162	240161
0,21"x0,25"	240164	240163

Arcos Niti térmicos

Doble pulido mecánico / Electroquímico que asegura el máximo deslizamiento.

Con las propiedades y rendimiento del Niti Super-Elastico de máxima calidad.

Sobres de 5 unidades.



Redondo	Ovoide	
	Superior	Inferior
0,12"	240016	240015
0,14"	240018	240017
0,16"	240020	240019
0,18"	240022	240021
0,20"	240024	240023

Rectangular	Ovoide	
	Superior	Inferior
0,16"x0,16"	240026	240025
0,16"x0,22"	240028	240027
0,17"x0,22"	240030	240029
0,17"x0,25"	240032	240031
0,18"x0,22"	240034	240033
0,18"x0,25"	240036	240035
0,19"x0,25"	240038	240037
0,21"x0,25"	240040	240039

Arcos Niti Estéticos

Disponible en todas las medidas.

Doble pulido mecánico / Electroquímico que asegura el máximo deslizamiento.

Con las propiedades y rendimiento del Niti Super-Elastico de máxima calidad.

Sobres de 1 unidad.

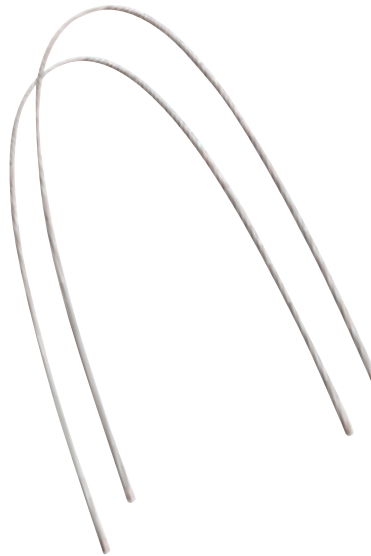

Redondo	Ovoide	
	Superior	Inferior
0,12"	240120	240119
0,14"	240122	240121
0,16"	240124	240123
0,18"	240126	240125
0,20"	240128	240127

Rectangular	Ovoide	
	Superior	Inferior
0,16"x0,16"	240130	240129
0,16"x0,22"	240132	240131
0,17"x0,22"	240134	240133
0,17"x0,25"	240136	240135
0,18"x0,22"	240138	240137
0,18"x0,25"	240140	240139
0,19"x0,25"	240142	240141

Arcos Niti Reverse Curvos

Aleación de Níquel - Titanio de alta calidad.

Fácil deformación con menor carga.

Aumento progresivo de fuerzas residuales, recuperación completa de forma precompensada Anti-Spee.

Sobres de 2 unidades

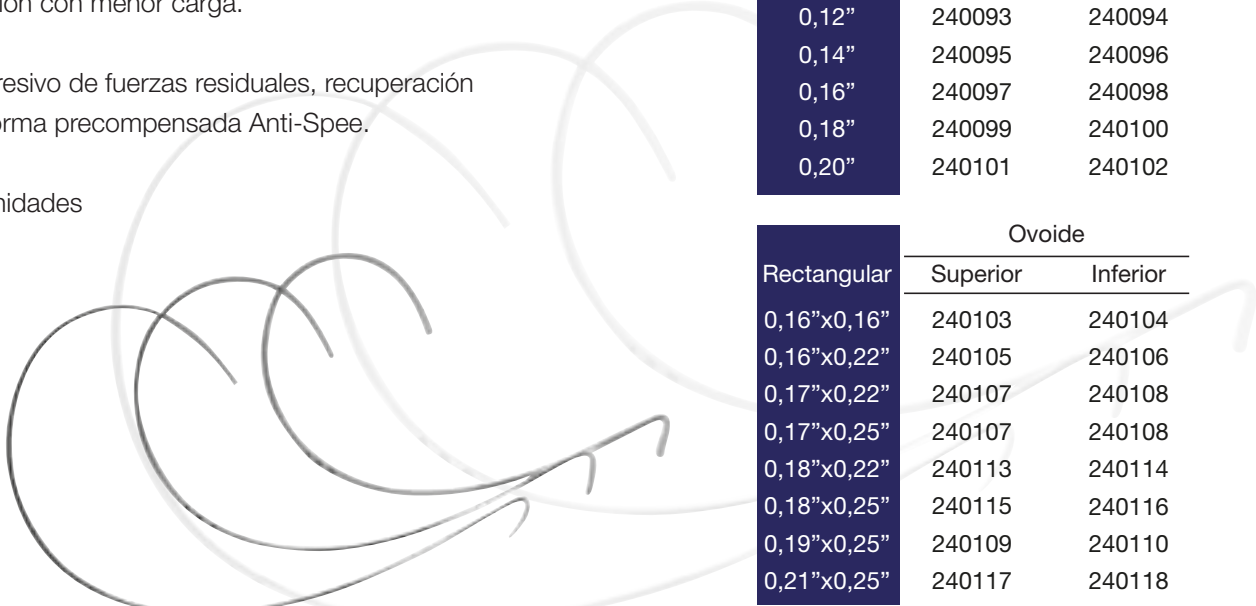

Redondo	Ovoide	
	Superior	Inferior
0,12"	240093	240094
0,14"	240095	240096
0,16"	240097	240098
0,18"	240099	240100
0,20"	240101	240102

Rectangular	Ovoide	
	Superior	Inferior
0,16"x0,16"	240103	240104
0,16"x0,22"	240105	240106
0,17"x0,22"	240107	240108
0,17"x0,25"	240107	240108
0,18"x0,22"	240113	240114
0,18"x0,25"	240115	240116
0,19"x0,25"	240109	240110
0,21"x0,25"	240117	240118



Arcos Niti Super elásticos

Doble pulido mecánico / Electroquímico que asegura el máximo deslizamiento.

Con las propiedades y rendimiento del Niti Super-Elástico de máxima calidad.

Sobres de 10 unidades.

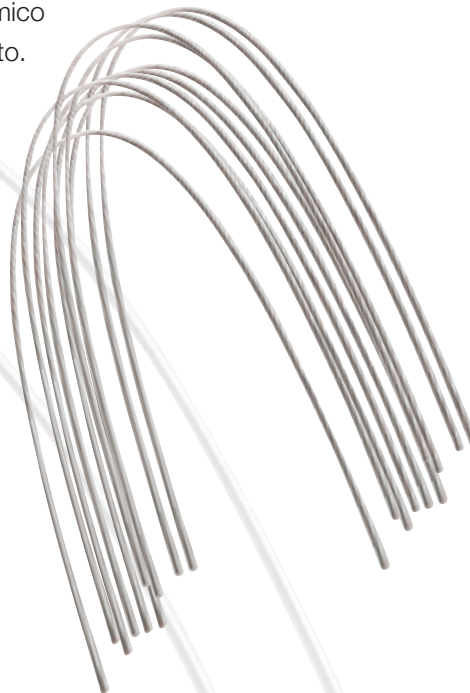

Redondo	Ovoide	
	Superior	Inferior
0,12"	240042	240041
0,14"	240044	240043
0,16"	240046	240045
0,18"	240048	240047
0,20"	240050	240049

Rectangular	Ovoide	
	Superior	Inferior
0,16"x0,16"	240052	240051
0,16"x0,22"	240054	240053
0,17"x0,22"	240056	240055
0,17"x0,25"	240060	240059
0,18"x0,22"	240058	240057
0,18"x0,25"	240062	240061
0,19"x0,25"	240064	240063
0,21"x0,25"	240066	240065

Arcos Niti Super elásticos (*Natural form*)

Forma natural.

Con las propiedades y rendimiento del Niti Super-Elástico de máxima calidad.

Sobres de 10 unidades.

Redondo	Natural	
	Superior	Inferior
0,12"	240068	240067
0,14"	240070	240069
0,16"	240072	240071
0,18"	240074	240073
0,20"	240076	240075

Rectangular	Natural	
	Superior	Inferior
0,16"x0,16"	240078	240077
0,16"x0,22"	240080	240079
0,17"x0,22"	240082	240081
0,17"x0,25"	240084	240083
0,18"x0,22"	240086	240085
0,18"x0,25"	240088	240087
0,19"x0,25"	240090	240089
0,21"x0,25"	240092	240091

Accesorios

Ligaduras elásticas

Bolsa de 1040 uds.

Colores	Ref.
Transparente	240167
Azul cyan	240165
Morado	240166
Verde	240168
Rojo	240169
Rosa	240170
Azul oscuro	240171
Naranja	240172
Plata	240173
Amarillo	240174
Blanco	240175
Marfil	240177
Negro	240178
Col. surtidos	240176



Stops/Topes para arcos

10 unidades

Ref. 240222

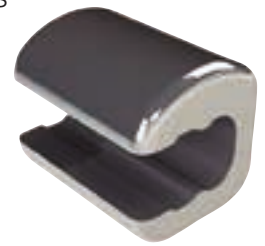

Cadeneta elástica

Rollo 4,57 m

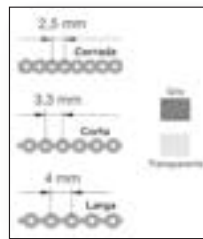

Referencia	Modelo
240179	Gris Larga
240180	Gris Corta
240181	Gris Cerrada
240182	Transparente Larga
240183	Transparente Corta
240184	Transparente Cerrada

Espejos de ortodoncia

Referencia	Modelo
240217	Oclusal adulto
240218	Oclusal niño
240219	Lingual
240220	Lateral
240221	XL oclusal

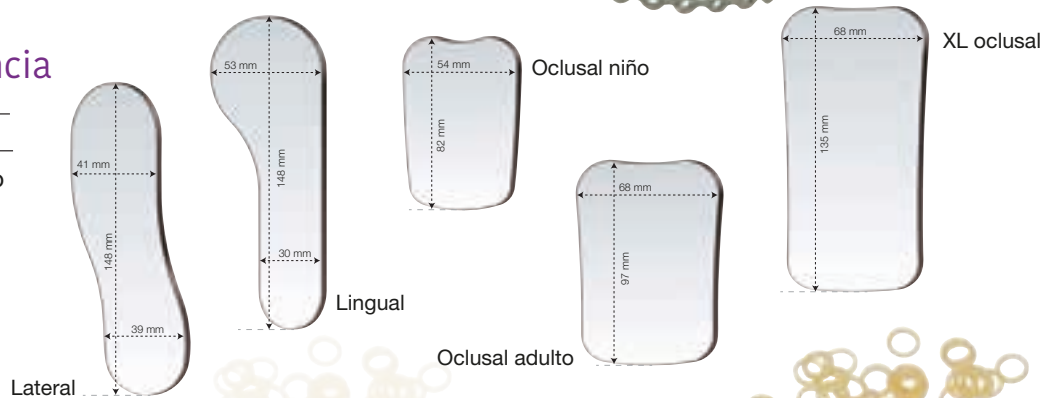

Elásticos intraorales

		Medida				
5.000 unidades		1,4"	1,8"	3,8"	3,16"	5,16"
F U E R Z A	Baja 3,5 OZ	240187	240185	240189	240186	240188
	Media 4,5 OZ	240192	240190	240194	240191	240193
	Alta 6,5 OZ	240197	240195	240199	240196	240198



Ortodoncia



Crimpables

Gancho abierto para clmpar sobre el arco con bola.
10 unidades

Tamaño	Ref.
Largo	240211
Medio	240212
Corto	240213



Separadores "S" en Stick

Bolsa de 1050 unidades
Ref. 240200



Ganchos de extrusión

Bolsa de 2 unidades

Color	Ref.
Plata	240223
Oro	240224



Máscara facial clase III ajustable

Unidad.
Ref. 240225

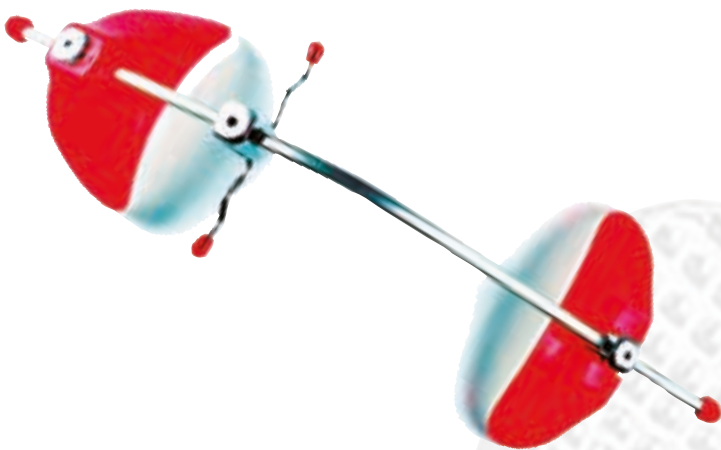

Ligadura metálica en bobina

Bobina de 4,5 m

Modelo	Referencia
0,20 x 30 g	240214
0,25 x 30 g	240215
0,30 x 30 g	240216



Botón lingual

Bolsa de 10 unidades

Modelo	Ref.
Redondo	240209
Rectangular	240210



Resorte de apertura NITI

Envase de 2 unidades

Modelo	Referencia
0,10 x 180 mm	240207
0,12 x 180 mm	240208



Resorte para cierre de espacios

Envase de 10 unidades

Modelo	Referencia
0,010 x 6 mm	240201
0,010 x 9 mm	240202
0,010 x 12 mm	240203
0,012 x 6 mm	240204
0,012 x 9 mm	240205
0,012 x 12 mm	240206



K D M[®]

Orthodontic

kalma

Especialidades Dentales KALMA S.A.

Camino de Hormigueras 118, 4^a planta • 28031 Madrid

Tel.: 91 380 23 83 • kalma@kalma.es

www.kalma.es

Octubre 2018

De conformidad con la legislación de protección de datos, le informamos de que sus datos son utilizados por el Grupo Kalma para cumplir con la relación contractual existente con Ud., así como para mantenerle informado de las actividades del Grupo (puede conocer la identidad del resto de empresas del Grupo en la web www.kalma.es), amparándose Grupo Kalma en la ejecución del contrato existente entre las partes. De igual manera, le informamos de que el resto de empresas del grupo podrá tratar sus datos con las mismas finalidades en su propio interés y en el interés legítimo de la empresa. Asimismo, le informamos de que sus datos serán conservados mientras se mantenga la relación contractual con Ud., mientras Ud. no ejercite la supresión u oposición a sus datos, y mientras persistan las obligaciones legales que afecten a Grupo Kalma. Usted cuenta con los derechos de acceso, rectificación, supresión, oposición, limitación al tratamiento y portabilidad, respecto de sus datos de carácter personal, así como con la posibilidad de revocar su consentimiento, pudiéndolos ejercitar a través de e-mail a lopd@grupokalma.com. Para más información la política de privacidad en <http://www.grupokalma.es/politicadeprivacidad>. Precios en euros y sin IVA. Kalma no se responsabiliza de los posibles errores tipográficos. Promociones no acumulables con otras ofertas existentes, ni en página web.